

ERSATZTEILE

Spare parts · Pièces détachées · Części zamienne · Repuestos

配件 · Reserveonderdelen · Запасные части

Bei Ersatzteilanforderung bitte immer die vollständige Ersatzteil-Nr. angeben.
Hinweis: Für dieses Modell sind nur die unten aufgeführten Ersatzteile erhältlich!

Please order the wanted spare part with the complete spare part item number.
Note: Only the spare parts listed below are available for this model!

Pour commander des pièce détachées, veuillez indiquer le no. de la pièce souhaitée.
Seules les pièces sous-mentionnées sont disponibles pour cet article.

订购配件时请附上完整的配件号码。注：这个模型，只有以下配件可订购！

121



253

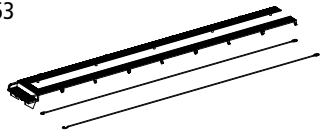

254

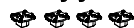

255



256

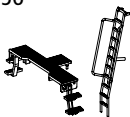

257

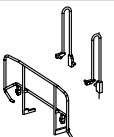

259



260



261



262



263

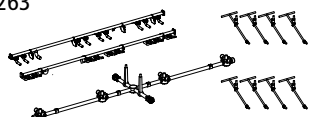

264



265

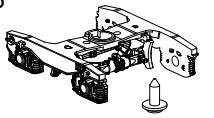

56030



56046

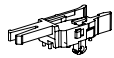

56052

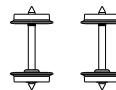

56061

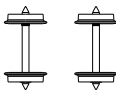

Silowagen Uacns

Silo car Uacns /

Wagon silo Uacns /

化学品车

包装及说明书内包含重要信息, 请保留备用

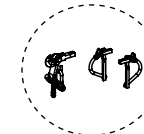
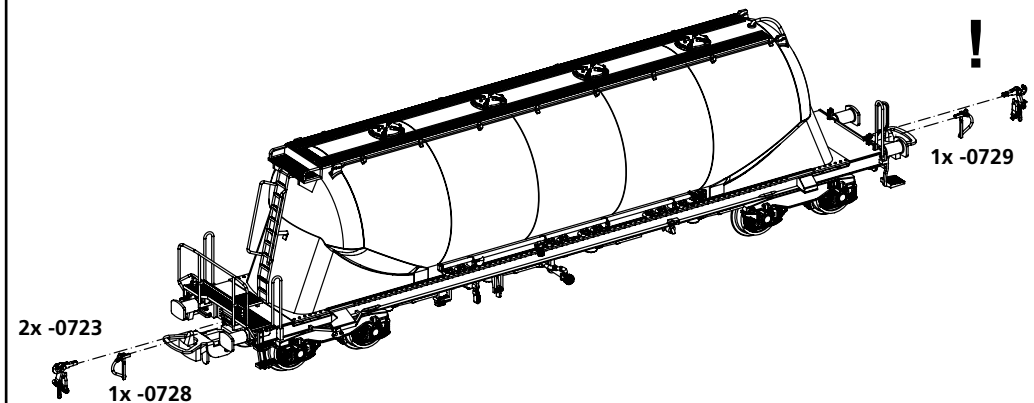

nur für Vitrinenmodelle oder für Zugende
only for display models or for end of the train /
uniquement pour vitrine ou fin de convoi /
只用于展览板或者火车的末端

ERSATZTEILE

Spare parts · Pièces détachées · Części zamienne

ET-Nr.:	Bezeichnung:	Description:	Désignation:	Opis:	PG*
54000-121	2x Zugfeder	2x Tension spring	2x ressort	2x Sprężynki	5
54000-253	Laufsteg Kessel Dach / 2x Anseilleitung	Platform-tank top / 2x Pipe	Marche pied toiture / 2x conduites	Kładki na dach / 2x przewody	10
54000-254	4x Einfülldeckel Dach / 2x Auslassventil Seitenleitung	4x Cover-filler roof / 2x Part-discharge pipe	4x couvercles de toiture / 2x ventilations	4x Pokrywy otw. do napelniania / 2x Zawór spustowy	7
54000-255	Zuleitung Tank / Tritt Front 2 / Rangiergriff Front 2	Pipe-tank / Step-rear / Handrail-rear	Marche pie / marche pied coté 2 / rambarde frontale 2	Przewód zbiornika / Stopień tył / Poręcz tył	7
54000-256	Bühne Front mit Stufen / Aufstiegsleiter Dach	Step-front-big / Ladder-roof	Echelle de toiture / tribune	Podest przód ze stopniami / Drabina na dach	8
54000-257	Rangiergriff - Front 1 (ohne Kurbel) / Rangiergriff Bügelform, links / Rangiergriff Bügelform, rechts /	Handrail-front 1 (w/o brake lever) / Handrail-front-left / Handrail-front-right /	Rambardes d'extrémité tribune (sans Manette serre frein) / Rambardes d'extrémité droite / Rambardes d'extrémité gauche /	Uchwyt dla manewrowego lewy / Uchwyt dla manewrowego prawy / Poręcz przód 1 (z korbą)	7
54000-259	2x Kuppelhaken / Bremschlauch Front 1 / Bremschlauch Front 2	2x Coupler hook / Brake pipe-front / Brake pipe-rear	2x attelages cablots de frein 1 / cablots de frein 2	2x Hak sprzęgu Przewód hamulcowy przód / Przewód hamulcowy tył	6
54000-260	4x Puffer	4x Buffer	4x tampons	4x Zderzak	6
58431-261	Seilanker groß, links / Seilanker groß, rechts / 2x Seilanker klein / Luftkessel	Hook-big-left / Hook-big-right / 2x Hook-small / Air boiler	Grand crochet d'arimage gauche + droite / 2x petits crochets Reservoir d'air	Uchwyt na linę durzy, lewy / Uchwyt na linę durzy, prawy / 2x Uchwyt na linę mały / Zbiornik na powietrze	8
54000-262	Leitungen (9 Stck.)	Pipes (set of 9)	Conduites (9 unités)	Przewody (9 sztuk)	8
54000-263	8x Entleerungsgestänge unten / Entleerungsleitung, links / Entleerungsleitung, rechts / Entleerungsleitung lang, unten	8x Unlock handles- underside / Discharge pipe-left / Discharge pipe-right / Discharge pipe-long	8x vidangeurs inferieurs / underside / Tuyaux de vidange gauche et droit / Tuyau de vidange inferieur	8x przewodów spustowych dół / System spustu, str. lewa / System spustu, str. prawa / System spustu, spód-długi	9
54000-264	2x Kurzkupplung / 2x Feder	2x Short coupler / 2x Spring	2x timon d'attelage / 2x ressort	2x Sprzęg / 2x Sprężyna	7
54000-265	Drehgestell / Bremsgestänge / Schraube	Bogie / Brake / Screw	Bogie / Frein / Vis	Wózek / Hamulec / Śruba	8
	ET aus unserem Standardprogramm	Spare parts standard range	Pièces détachées de notre gamme standard	Części zamienne z programu standardowego	
56030	Kupplung (2 Stck.)	Coupling (2 pcs.)	Attelage (2 unités)	Sprzęg kompletny (2 szt.)	
56046	H0 PIKO Kurzkupplung (4 Stück)	H0 PIKO short Coupling (set of 4)	H0 PIKO Attelage (4 unités)	H0 PIKO Sprzęg kompletny (4 szt.)	
56052	Radsatz DC (2 Stck.)	Wheelset DC (2 pcs.)	Essieux CC (2 unités)	Zestaw kołowy (prąd stały-2 szt.)	
56061	Radsatz AC (2 Stck.)	Wheelset AC (2 pcs.)	Essieux CA (2 unités)	Zestaw kołowy (prąd przemienny-2 szt.)	

*Preisgruppe *price category *Catégorie de prix *Gruppo dei prezzi

Repuestos · 配件 · Reserveonderdelen · Запасные части

ET-Nr.:	Descripción:	说明:	Omschrijving:	Описание:	PG*
54000-121	2 x Muelle	2x弹簧	2x Veer	2x пружины	5
54000-253	Plataforma techo depósito / 2 x tuberías	平台-油罐顶部 / 2x管	Loopplank bovenzijde ketel / 2x Sijrstang	Тран кузовной на крыше / 2x страховочные прутья	10
54000-254	4 x tapas llenado / 2 x válvula descarga lateral	4x盖-屋顶 / 2x零件-排放管	4x Vuldeksel bovenzijde ketel / 2x Uitlaatventiel zijleiding	4x загрузочные крышесые люки / 2x разгрузочные вентили, боковая подводка	7
54000-255	Alimentación del tanque / Escalón frontal 2 / Asidero maniobra frontal 2	管-油罐 / 脚踏-后 / 扶手-后	Vulleiding tank / Opstaptrede front 2 / Rangeerhandgreep front 2	Подводка к баку / Передние ступени 2 / Маневровые поручни	7
54000-256	Tarima frontal con escalera / Escalera acceso techo	脚踏-前-大 / 梯子-车顶	Bordes front met treden / Ladder naar bovenzijde ketel	Передняя площадка со ступенями / Крышесая лестница	8
54000-257	Asidero maniobra frontal 1 (sin manivela) / Asidero maniobra izquierdo / Asidero maniobra derecho /	扶手-前1 (无制动杆) / 扶手-前-左 / 扶手-前-右 /	Hekwerk - front 1 (zoder remhendel) Rangeerhandgreep gebogen, links / Rangeerhandgreep gebogen, rechts /	Маневровые скобы-поручни, слева / Маневровые скобы-поручни, справа / Маневровый поручень передний 1 (с курбелем) /	7
54000-259	2 x ganchos enganche / Manguera freno frontal 1 / Manguera freno frontal 2	2x挂钩 / 制动管-前 / 制动管-后	2x Schroefkoppeling / Remslang front 1 / Remslang front 2	2x сцепных крюка / Тормозной рукав передний 1 / Тормозной рукав передний 2	6
54000-260	4 x topera	4x泵把	4x Buffer	4x буфера	6
58431-261	Ancla grande, izquierda / Ancla grande, derecha / 2 x Ancla pequeña / Calderín de aire	挂钩-大-右 / 挂钩-大-左 / 2x挂钩-小 / 汽缸	Sjorhaak groot, links / Sjorhaak groot, rechts / 2x Sjorhaak klein / Luchtketel	Анкер для троса большой, слева / Анкер для троса большой, справа / 2x анкера для троса, малые / Воздушный резервуар	8
54000-262	Tuberías (9 u.)	9x管	Leidingen (9 st.)	Трубопроводы (9 шт)	8
54000-263	8 x varillaje de vaciado inferior / Tubería de descarga, izquierda / Tubería de descarga, derecha / Tubería de descarga larga, inferior	8x开启扶手-底部 / 排放管-左 / 排放管-右 / 排放管-长	8x Ontladingstangen onder / Ontladingleiding, links / Ontladingleiding, rechts / Ontladingleiding lang, onder	8x спускных трубопроводов внизу / Спускная труба, левая / Спускная труба, правая / Спускная труба длинная, внизу	9
54000-264	2 x Enganche corto / 2 x Muelle	2x短挂钩 / 2x弹簧	2x Kortkoppeling / 2x Veer	2x коротких сцепки / 2x пружины	7
54000-265	Bogie / Freno / tornillo	轮架 / 刹车 / 螺丝	Draaistel / Rem / schroef	Тележка / тормоз / винт	8
	Piezas de repuesto estándar:	备用零件的标准范围:	Onderdelen standaardassortiment	Запасные части нашего стандартного диапазона	
56030	Enganche (2 p.)	挂钩组件 (2个)	Koppeling (2 st.)	Сцепки (2 шт)	
56046	H0 PIKO Enganche (4 p.)	H0 PIKO 挂钩组件 (4个)	H0 PIKO Koppeling (4 st.)	H0 PIKO Сцепки (4 шт)	
56052	Eje CC (2 p.)	DC轮组 (2个)	Wielstel DC (2 st.)	Колёсная пара DC (2 шт)	
56061	Eje CA (2 p.)	AC轮组 (2个)	Wielstel AC (2 st.)	Колёсная пара AC (2 шт)	

*Grupo de precio *价格表 *Priscategorie *ценовая категория